

Fiche **TECHNIQUE**

SPEC sheet

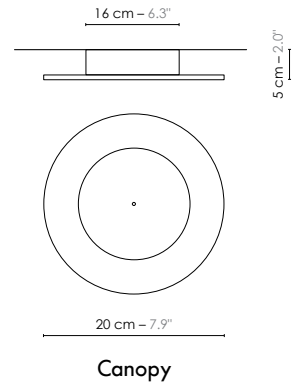
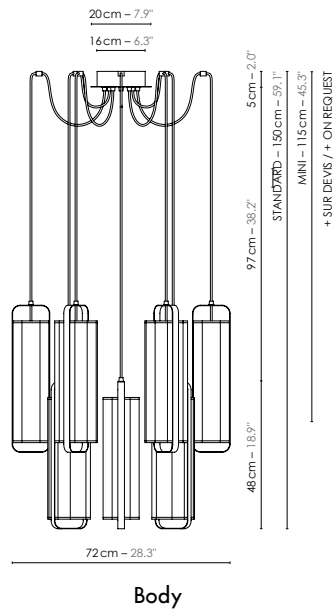

DESIGNHEURE

LIGHTING

ÉDITION — FRANCE

www.designheure.com
contact@designheure.com
Tel : 33 (0)4 67 53 99 63





“DESIGNHEURE met en valeur la matière textile, qui est au cœur de son identité de marque: les abat-jours sont mis en scène comme des tableaux, encadrés d'une fine armature en acier. La ligne allongée de Twiggie et son halo lumineux tamisé évoquent la lueur d'une bougie: une lumière douce et apaisante.

L'esthétique résolument moderne, minimaliste et intemporelle en font un luminaire pratique et élégant.

Ces luminaires se distinguent par leurs encombrements réduits, idéal pour mettre en lumière les espaces étroits ou avec une petite hauteur sous plafond.”

“DESIGNHEURE highlights the textile material at the heart of its brand identity: the lampshades are staged like paintings, framed by a fine steel armature. Twiggie's elongated line and subdued halo of light evoke the glow of a candle: a soft, soothing light. Its resolutely modern, minimalist and timeless aesthetic makes it a practical and elegant luminaire.

The luminaires are characterised by their compact size, ideal for illuminating narrow spaces or those with low ceilings.”

Model	Lustre/Chandelier 12 Twiggie	
Reference	Lu12t	
Collection	Twiggie	
Design	2024	
Designer	Part de rêve	
Environnement	Intérieur/Interior	
Dimensions	Dim. totales/Total dim. : Ø 72 cm x H. 150 cm Dim. min./Min. dim. : Ø 72 cm x H. 115 cm Abat-jour/Lampshade : L. 12 x l. 12 x H. 40 cm Plaque circulaire/Circular plate : Ø 20 cm Boîtier électrique/ Electrical power supply : Ø 16cm x H. 5cm	Ø 28.3" x H. 59.1" Ø 28.3 x H.min 45.3" L. 4.7" x l. 4.7" x H. 15.7" Ø 7.9" Ø 6.3" x H. 2.0"
Electricity	Tension : 100-127 V 60 Hz Douille/Socket : E26 Ampoule/Bulb : 12 x Max 15 W LED - Non fournie/Not included Ø Max 70 mm x H. Max 120mm H / Ø Max 2.7" x H. Max 4.7"	Type d'ampoule/Type of bulb Ampoule LED/LED bulb
Materials	Tissus, acier peinture texturée, fil tissé coloré. Fabric, textured painted steel, colored textile cord.	
Custom made	Possibilité d'ajout de longueurs de fils/Adding of cords length possible. Possibilité de coloris sur mesure/Custom made colors possible	
Colors ref.	Lu12tpbcn Papier blanc - Cadre noir/White paper - Black frame Lu12tbcc Blanc - Cadre cuivré/White - Copper frame Lu12tbccc Blanc crème - Cadre cuivré/Cream white - Copper frame Lu12tccc Cuivré - Cadre cuivré/Copper - Copper frame	
Weight	Net/Net kg : 21,0 Brut/Gross kg : 24,5	46.4 lbs 54.1 lbs
Shipping	Nbre de colis/Nber of packs : 1 Dimensions : 53 x 53 x 117 cm	20.9" x 20.9" x 46.1"
Certifications	    	

Produit non certifié ETL pour l'instant, mais fourni avec tous les composants certifiés UL intégrés.
Integrated UL certified components, product not fully ETL certified yet.